

DATA REALIZAÇÃO: 03/11/2025 09:50 - DATA IMPRESSÃO: 05/11/2025 15:45

DADOS DO VEÍCULO

Nº LAUDO:	QUILOMETRAGEM: 38016 KM
Nº CHASSI:	COR: CINZA
Nº MOTOR:	COMBUSTIVEL: DIESEL
PLACA:	ANO FABRICAÇÃO: 2023
MARCA: FORD	ANO MODELO: 2024
MODELO: RANGER XLTCD3D4A	SITUAÇÃO CHASSI: CIRCULACAO

PARECER FINAL



CONFORME COM
OBSERVAÇÃO

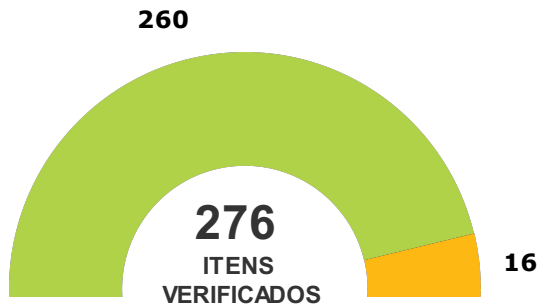

SITUAÇÃO GERAL

	CONFORME	260 ITENS
	CONFORME(COM OBSERVAÇÃO)	16 ITENS
	NÃO CONFORME	0 ITENS

IDENTIFICAÇÃO



- CRLV
- PLACA
- NR. DO MOTOR
- CHASSI
- KM
- VIDROS
- CINTOS
- ETIQUETA DE IDENTIFICAÇÃO
- OBSERVAÇÃO

ESTRUTURA



- PARTE DIANTEIRA
- PARTE TRASEIRA
- LADO ESQUERDO
- LADO DIREITO
- TETO
- ASSOALHO
- PINTURA ESTRUTURAL

HISTÓRICO VEICULAR



- RESTRIÇÕES
- HISTÓRICO DE LEILÃO
- RECALL
- ROUBO E FURTO EM ABERTO
- HISTÓRICO DE ROUBO E FURTO
- IPVA / MULTAS / RENAINF LICENCIAMENTO / DPVAT
- OUTROS

ESTADO DE CONSERVAÇÃO



- PARTE DIANTEIRA
- LATERAL ESQUERDA
- LATERAL DIREITA
- TRASEIRA
- EQUIPAMENTOS
- BANCOS E REVESTIMENTOS
- ITENS DE SEGURANÇA
- ACIONAMENTO DO MOTOR
- PNEUS
- PINTURA COMPONENTES EXTERNOS

Observações: NADA CONSTA PARA HISTÓRICO DE ROUBO E FURTO.

ATENÇÃO

- NÃO SÃO ANALISADOS ITENS QUE NECESSITEM DE EQUIPAMENTOS ESPECIALIZADOS COM O FREIOS ABS, AIR BAGS, PARTE MECÂNICA E ELÉTRICA.
- ESTE LAUDO NÃO SE DESTINA A VERIFICAR SINAIS DE ALAGAMENTO DO VEÍCULO.



CHASSI



DIANTEIRAC/ LATERAL DIREITA



DIANTEIRAC/ LATERAL ESQUERDA



TRASEIRAC/ LATERAL DIREITA



TRASEIRAC/ LATERAL ESQUERDA

DECODIFICADOR CHASSI (ATUAL)

Ano Fabr/Mod a partir de 99	2024	Região Geográfica	América do Sul
cc Motor	3.0 (250cv),	Tipo de Freio	Hidrovácuo
Combustível	Diesel	Veículo	RANGER,
Dígito de Controle	Dígito de Controle	Versão	XLT
Fabricante	FORD		
Localização da Fábrica	Pacheco - Argentina		



CRLV

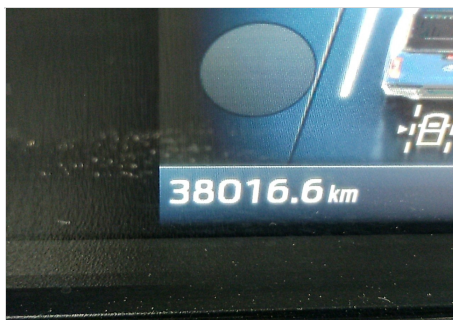

HODÔMETRO

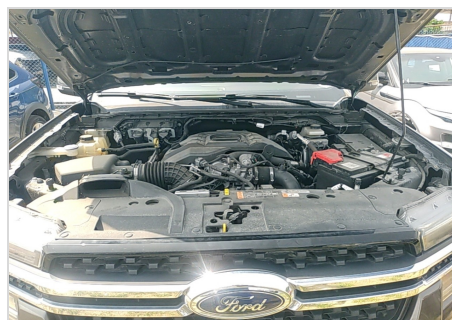

CAIXADE CÂMBIO



GRAVAÇÃO DOS VIDROS

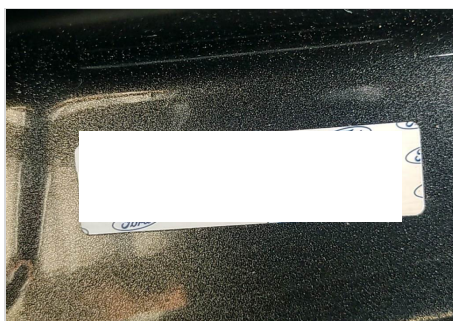

ETIQUETAETA

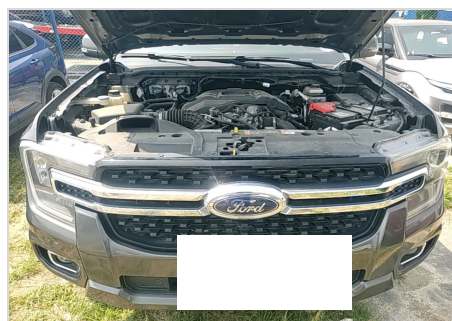

COMPARTIMENTO DO MOTOR



PAINEL DE INSTRUMENTO



LAT ESQUERDA (BOR. ABAIXADA)



LAT DIREITA (BOR. ABAIXADA)

LEGENDA DE AVALIAÇÃO



VERDE
(Conforme)



AMARELO
(Conforme com Observações)



VERMELHO
(Não Conforme)

MODULO - HISTÓRICO CHECKAUTO

PESQUISAS EM BASES DE DADOS	CONFORME COM OBSERVAÇÃO				
LICENCIAMENTO / DPVAT	RESTRIÇÃO TRIBUTÁRIA				
EMPLACAMENTO	UF: AM			CONSTA RESTRIÇÃO DE BENEFÍCIO TRIBUTÁRIO	
MULTAS / IPVA	RESTRIÇÃO DE AVERBAÇÃO				
RESTRIÇÃO JUDICIAL	NADA CONSTA	RESTRIÇÃO DE COMUNICAÇÃO DE VENDA (ESTADUAL)		NADA CONSTA	
ARRENDAMENTO	NADA CONSTA	RESTRIÇÃO CRLV		NADA CONSTA	
RESTRIÇÃO ADMINISTRATIVA	NADA CONSTA	RESTRIÇÃO DE VEÍCULO APREENDIDO		NADA CONSTA	
RESTRIÇÃO BLOQUEIO	NADA CONSTA	DOCUMENTOS EXTRAVIADOS E ROUBADOS - CRLV		NADA CONSTA	
RESTRIÇÃO DE ARROLAMENTO DE BENS	NADA CONSTA	HISTORICO DE CONSULTAS		QTD:8	
RESTRIÇÃO DE VEÍCULO BAIXADO DE CIRCULAÇÃO	NADA CONSTA	RESERVA DE DOMINIO		NADA CONSTA	
RESTRIÇÃO DE VEÍCULO A PROPRIÇÃO	NADA CONSTA	HISTÓRICO DE ROUBO E FURTO		NADA CONSTA	
RESTRIÇÃO PENHORA	NADA CONSTA	DUPLICIDADE DE MOTOR		NADA CONSTA	
ROUBO E FURTO (EM ABERTO)	NADA CONSTA	POSSUI LAUDO DEKRA?		NÃO	
ALIENAÇÃO	CONSTA RESTRIÇÃO DE ALIENAÇÃO FIDUCIÁRIA		SISTEMA DE GRAVAÇÃO DE PEÇAS	NÃO	
OFERTADO EM LEILÃO (BASE 1)	NADA CONSTA	OFERTA DE MAIOR LANCE (REMARKETING)		NADA CONSTA	
OFERTADO EM LEILÃO (BASE 2)	NADA CONSTA	RENAJUD (INDICATIVO - BASE FEDERAL)		NADA CONSTA	
QTD DE PROPRIETÁRIOS	1	RESTRIÇÃO DE COMUNICAÇÃO DE VENDA (FEDERAL)		NADA CONSTA	
RECALL: PENDENCIA DE REALIZAÇÃO	NADA CONSTA	RENAINF (INDICATIVO - BASE FEDERAL)		CONSTA OCORRÊNCIA	
INDÍCIO DE SINISTRO	NENHUM REGISTRO ENCONTRADO NAS BASES CONSULTADAS				
GRAVAME	STATUS GRAVAME INATIVO	CNPJ CREDOR 60746948000112	NOME CREDOR BANCO BRADESCO S A	DATA 22/01/2024	TIPO DE RESTRIÇÃO ALIENAÇÃO FIDUCIÁRIA

LEGENDA DE AVALIAÇÃO



VERDE
(Conforme)



AMARELO
(Conforme com Observações)



VERMELHO
(Não Conforme)

MODULO - IDENTIFICAÇÃO

	CRLV	NADA CONSTA
	PLACAS	NADA CONSTA
	VIDROS	NADA CONSTA
	CHASSI	NADA CONSTA
	NR. DO MOTOR	NADA CONSTA
	DATA DE PEÇAS	NADA CONSTA
	ETIQUETA DE IDENTIFICAÇÃO	QTD ETIQUETAS: 2
	CINTO DE SEGURANÇA	NADA CONSTA
	AIRBAG/ABS	OK - NÃO NOS RESPONSABILIZAMOS POR DEFEITO, FRAUDE OU FALTA DO EQUIPAMENTO NO SISTEMA DO AIR-BAG E ABS, A AVALIAÇÃO É REALIZADA APENAS VISUALMENTE ATRAVÉS DO PAINEL DE INSTRUMENTOS DO VEÍCULO.
	QUILOMETRAGEM	NADA CONSTA - KM: 38016

HISTÓRICO DE RECALL

RECALL FORD 14/12/2023 FORD RANGER MODELO 2024 A FORD MOTOR COMPANY BRASIL LTDA. CONVOCA OS CONSUMIDORES PROPRIETÁRIOS DOS VEÍCULOS FORD RANGER, MODELO 2024, EQUIPADOS COM MOTOR 2.0 TURBO DIESEL, COM NUMERAÇÃO DE CHASSI E DATAS DE PRODUÇÃO ABAIXO RELACIONADAS, PARA ATENDER O CHAMAMENTO A PRESENTE CAMPANHA DE RECALL: VEÍCULO: RANGER CHASSIS (8 ÚLTIMOS DÍGITOS): DE RJ328313 ATÉ RJ369833 DATAS DE PRODUÇÃO: DE 6 DE FEVEREIRO DE 2023 ATÉ 8 DE NOVEMBRO DE 2023 COMPONENTE ENVOLVIDO: MANGUEIRAS DE FLUIDO DE FREIO. RAZÕES TÉCNICAS: EM DETERMINADAS CIRCUNSTÂNCIAS, A MANGUEIRA DO SISTEMA DE AR-CONDICIONADO PODE ENTRAR EM CONTATO COM AS MANGUEIRAS DE FLUIDO DE FREIO. COM O TEMPO, ESSE CONTATO CONTÍNUO PODE DEGRADAR AS MANGUEIRAS DE FLUIDO DE FREIO. RISCOS: CASO UMA DAS MANGUEIRAS DE FLUIDO DE FREIO SEJA DANIFICADA, PODERÁ OCORRER VAZAMENTO DO FLUIDO DE FREIO E A LUZ INDICADORA DO NÍVEL DE FLUIDO DE FREIO ACENDERÁ NO PAINEL. O VEÍCULO PODERÁ TER SUA CAPACIDADE DE FRENAGEM REDUZIDA, AUMENTANDO A DISTÂNCIA NECESSÁRIA À SUA PARADA E

LEGENDA DE AVALIAÇÃO



VERDE
(Conforme)



AMARELO
(Conforme com Observações)



VERMELHO
(Não Conforme)

MODULO - ESTRUTURA

	ESTRUTURA	NADA CONSTA
ESTRUTURA - PARTE DIANTEIRA		
	PAINEL DIANTEIRO	OK
	TORRE DO AMORTECEDOR DIREITA	OK
	TORRE DO AMORTECEDOR ESQUERDA	OK
	LONGARINADIREITA	OK
	CAIXADE RODADIANTEIRADIREITA	OK
	LONGARINAESQUERDA	OK
	CAIXADE RODADIANTEIRAESQUERDA	OK
	ALMADO PARA-CHOQUE	OK
	PAINEL CORTA-FOGO	OK
	OBSERVAÇÃO	
ESTRUTURA DO LADO ESQUERDO		
	COLUNADIANTEIRA	OK
	COLUNACENTRAL	OK
	COLUNATRASEIRA	OK
	CAIXADE AR	OK
	OBSERVAÇÃO	
ESTRUTURA - PARTE TRASEIRA		
	PAINEL TRASEIRO	OK
	CAIXADO ESTEPE	OK
	LONGARINATRASEIRAESQUERDA	OK
	CAIXADE RODATRASEIRAESQUERDA	OK
	LONGARINATRASEIRADIREITA	OK
	CAIXADE RODATRASEIRADIREITA	OK
	OBSERVAÇÃO	
ESTRUTURA DO LADO DIREITO		
	COLUNADIANTEIRA	OK
	COLUNATRASEIRA	OK
	COLUNACENTRAL	OK
	CAIXADE AR	OK
	OBSERVAÇÃO	
TETO		
	TETO	OK
ASSOALHO		
	ASSOALHO DO PORTAMALAS	OK
	ASSOALHO CENTRAL	OK

LEGENDA DE AVALIAÇÃO



VERDE
(Conforme)



AMARELO
(Conforme com Observações)



VERMELHO
(Não Conforme)

FOTOS ADICIONAIS



ADICIONAL 1

LEGENDA DE AVALIAÇÃO

VERDE
(Conforme)

AMARELO
(Conforme com Observações)

VERMELHO
(Não Conforme)

CONSTATAÇÃO	CONFORME COM OBSERVAÇÃO	
PNEUS/RODAS		
PNEU DIANTEIRO ESQUERDO	OK	
RODA DIANTEIRA ESQUERDA	RISCADO	
CALOTA DIANTEIRA ESQUERDA	NÃO APLICÁVEL	
PNEU TRASEIRO ESQUERDO	OK	
RODA TRASEIRA ESQUERDA	RISCADO	
CALOTA TRASEIRA ESQUERDA	NÃO APLICÁVEL	
PNEU ESTEPE	OK	
RODA ESTEPE	OK	
PNEU TRASEIRO DIREITO	TROCA	
RODA TRASEIRA DIREITA	RISCADO	
CALOTA TRASEIRA DIREITA	NÃO APLICÁVEL	
PNEU DIANTEIRO DIREITO	OK	
RODA DIANTEIRA DIREITA	OK	
CALOTA DIANTEIRA DIREITA	NÃO APLICÁVEL	
PARTE DIANTEIRA		
CAPÔ	OK	
FAROL DIREITO	OK	
LANTERNA DIREITA	OK	
FAROL DE MILHA DIR.	OK	
PARA-CHOQUE	RISCO SUPERFICIAL	
GRADE	OK	
PARA-BRISA	OK	
FAROL ESQUERDO	OK	
LANTERNA ESQUERDA	OK	
FAROL DE MILHA ESQUERDO	OK	
LATERAL ESQUERDA		
LATERAL	RISCO SUPERFICIAL	
VIDRO VIGIA	OK	
VIDRO TRASEIRO	OK	
PORTA TRASEIRA	OK	
VIDRO DIANTEIRO	OK	
PORTA DIANTEIRA	OK	
ESPELHO RETROVISOR	RISCO SUPERFICIAL	
PARA-LAMA	OK	
LATERAL DIREITA		
LATERAL	RISCO SUPERFICIAL	
VIDRO VIGIA	OK	
VIDRO TRASEIRO	OK	
PORTA TRASEIRA	OK	
VIDRO DIANTEIRO	OK	
PORTA DIANTEIRA	OK	
ESPELHO RETROVISOR	OK	
PARA-LAMA	OK	
TRASEIRA		
LANTERNA DE NEBLINA ESQ.	OK	
LANTERNA DE NEBLINA DIR.	OK	
CAPÔ TRASEIRO/TAMPA	RISCO SUPERFICIAL	
LUZ DA PLACA	OK	
VIDRO VIGIA	OK	
LIMPADOR TRASEIRO	OK	
LANTERNA ESQUERDA	OK	
LANTERNA DIREITA	OK	
PARA-CHOQUE	OK	
TETO	OK	
EQUIPAMENTOS		
AR CONDICIONADO	POSSUI E FUNCIONA	
VIDROS ELÉTRICOS	POSSUI E FUNCIONA	
TRAVAS ELÉTRICAS	POSSUI E FUNCIONA	
ALARME	POSSUI E FUNCIONA	
PAINEL DE INSTRUMENTOS	OK	
PRESENÇA DE ODOR ?	NÃO POSSUI	
VOLANTE	SEM DESGASTE	
ANTENA	MANUAL	
AUTO-FALANTES	POSSUI E FUNCIONA	
RÁDIO CD PLAYER	NÃO POSSUI	
RÁDIO DVD	POSSUI E FUNCIONA	
TELAS AUXILIARES ?	NÃO APLICÁVEL	
BANCOS E REVESTIMENTOS		
BANCO TRASEIRO	OK	
BANCO D.D.	OK	
BANCO D.E.	OK	
TAPETES	OK	
REVESTIMENTO DO TETO	OK	
REVESTIMENTO PORTA D.D.	OK	
REVESTIMENTO PORTA T.D.	OK	
REVESTIMENTO PORTA T.E.	OK	
REVESTIMENTO PORTA D.E.	OK	
EQUIPAMENTOS OBRIGATÓRIOS (SEGURANÇA)		
LAVADOR	POSSUI E FUNCIONA	
LIMPADOR PARABRISA	POSSUI E FUNCIONA	
FAROL DE NEBLINA	OK	
LUZ DE RÉ	OK	
LUZ DE FREIO	OK	
LANTERNA	OK	
FAROL	OK	
MANUAL DO PROPRIETÁRIO	NÃO PORTAVA	
CHAVE RESERVA	NÃO PORTAVA	
BLINDAGEM	NÃO POSSUI	
TRIÂNGULO	POSSUI	
MACACO	POSSUI	
CHAVE DE RODA	POSSUI	
ESTEPE	POSSUI	
EXTINTOR	NÃO POSSUI	
ACIONAMENTO DO MOTOR		
BATERIA	OK	
NÍVEL DO ÓLEO	OK	
PARTIDA / ACIONAMENTO DO MOTOR	FUNCIONA	

LEGENDA DE AVALIAÇÃO



VERDE
(Conforme)



AMARELO
(Conforme com Observações)



VERMELHO
(Não Conforme)

FOTOS / CONSTATAÇÃO



RODADIANTEIRAESQUERDA



RODATRASEIRAESQUERDA



PNEU TRASEIRO DIREITO



RODATRASEIRADIREITA



PARA-CHOQUE



LATERAL



ESPELHO RETROVISOR



LATERAL



CAPO TRASEIRO/TAMPA

TESTE DA ESPESSURA DA CAMADA DE TINTA

LEGENDA DE AVALIAÇÃO



VERDE
(Espessura de acordo com o padrão original)



AMARELO
(Espessamento da camada de tinta. Indicativo que a peça pode ter sido repintada)



VERMELHO
(Alto espessamento da camada de tinta. Indicativo de que a peça pode ter sido reparada e repintada)



PINTURA

NADA CONSTA

TESTE DE ESPESSURA DE PINTURA - COMPONENTES EXTERNOS

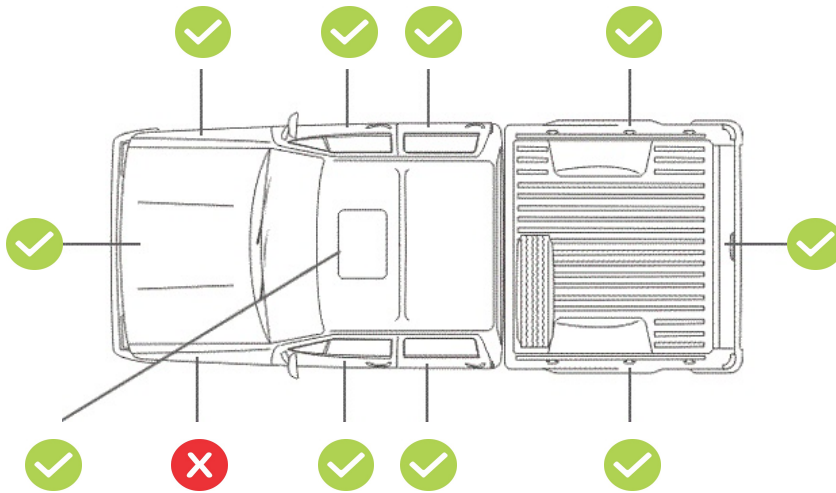

TESTE DE ESPESSURA DE PINTURA - COMPONENTES INTERNOS (ESTRUTURAIS)

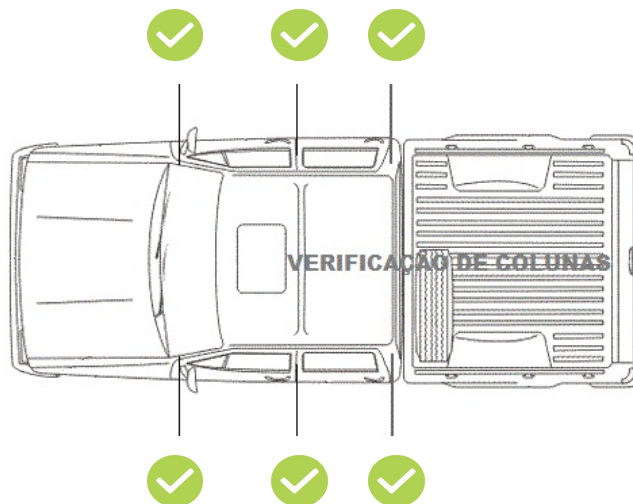

Nome do Cliente	Parceiro Comercial	
CARBUY AUTOMOTIVE BUSINESS LTDA	BRADESCO	
Data da Realização	Nº da Placa	Nº do Laudo
05/11/2025 15:31	AM QZV6D31	1216532

PRODUTO SELECIONADO DEKRA GARANTIDO

PORTFÓLIO DE PRODUTOS	MÓDULOS AVALIADOS			
	IDENTIFICAÇÃO	ESTRUTURA	PINTURA	ESTADO DE CONSERVAÇÃO
DEKRA CAUTELAR	✓	✓		
DEKRA CAUTELAR COM PINTURA	✓	✓	✓	
DEKRA GARANTIDO	✓	✓	✓	✓

DISCLAIMER DE SERVIÇO
IMPORTANTE

A DEKRA possui em seu portfólio de produtos três tipos de laudos cautelares, diferenciados por módulos de análise, limitando-se à verificação visual apenas dos itens dos módulos correspondentes ao produto solicitado:

DEKRA Cautelar – Módulos: Identificação / Estrutura
 DEKRA Cautelar com Pintura – Módulos: Identificação / Estrutura / Pintura
 DEKRA Garantido – Módulos: Identificação / Estrutura / Pintura / Estado de Conservação

O laudo DEKRA Garantido solicitado não tem caráter pericial e, portanto, não substitui a perícia criminalística oficial. As informações constantes neste laudo têm validade apenas para o exato momento de sua realização, limitando-se a verificar visualmente a identificação, a estrutura do veículo, a conformidade da pintura com os padrões originais e o funcionamento aparente de acessórios, com a indicação das não conformidades destes itens diagnosticadas pelo vistoriador. ESTE LAUDO NÃO VERIFICA SINAIS DE ALAGAMENTO NO VEÍCULO.

Fica expressamente excluída qualquer responsabilidade por alterações realizadas no veículo posteriormente à emissão deste laudo, nem em seus sinais indicativos, agregados, motor, pintura, estrutura, acessórios e em seu estado de conservação.

A DEKRA utiliza em seus processos de vistoria consultas na base CHECKAUTO. A responsabilidade da CHECKAUTO limita-se a prestar informações sobre veículos automotores registradas nas bases públicas e privadas detentoras das informações. A CHECKAUTO não é responsável pelas informações inseridas na sua base de dados, já que são oriundas de consultas às bases públicas e privadas sobre as quais não detém a propriedade das informações, limitando-se, assim, a reproduzi-las fielmente na forma como originariamente apresentadas.

A CHECKAUTO é uma ferramenta de auxílio para compradores e vendedores na decisão de realização do negócio jurídico, não avaliando ou assegurando a regularidade e licitude da transação. A decisão sobre a concretização do negócio é tomada exclusivamente pelo cliente. De mesma forma, não se responsabiliza por informações incorretas, faltantes ou divergentes de bases públicas e outras que não detenha as informações, bem como pela eventual não inclusão de algum dado do veículo em razão de atraso ou falta de encaminhamento dos dados em qualquer uma das consultas. A CHECKAUTO não detém acesso nem meios para obtenção de dados advindos do RENA, JUD, Mecânica, Elétrica e Transmissão. Neste laudo NÃO verificamos itens de mecânica, elétrica, transmissão, suspensão e freios, nem nenhum outro item que não tenha sido discriminado como verificado no laudo.

Air-Bag, Controle de Tração e Estabilidade: NÃO NOS RESPONSABILIZAMOS POR DEFEITOS, FRAUDE OU FALTA DE EQUIPAMENTO nos sistemas de air-bag, controle de tração, estabilidade e outros itens que requerem uma avaliação técnica.

A avaliação destes itens é realizada apenas visualmente, através da observação do painel de instrumentos do veículo.

Registro do Veículo – Estadual e Federal: O sistema informa o registro do veículo na base de dados do DETRAN, com todos os dados cadastrais no estado em que está licenciado, além de informar também restrições, roubo e furto em aberto, débitos existentes de IPVA, seguro DPVAT, licenciamento e multas, desde que disponibilizados pelo DETRAN. Visto que no Brasil existem diversos órgãos atuadores, há dificuldades na busca pelas informações, podendo existir casos de multas não informadas ao DETRAN ou RENAINF. A responsabilidade por multas em aberto anterior à data da aquisição do veículo é do proprietário anterior, e deve ser por ele informada.

Oferta em Leilão: O cliente deve utilizar as informações de oferta em leilão com caráter informativo no seu processo de negociação. A CHECKAUTO consulta bases de empresas terceiras de oferta em leilão, nas quais registra-se se o veículo foi ofertado na modalidade de leilão, não necessariamente para a coleta e processamento destes dados, a coleta desta informação está sujeita a falhas.

Remarketing: Corresponde a eventos internos e fechados, onde os veículos são ofertados por maior lance. Esta informação é reproduzida pela CHECKAUTO por meios de fornecedores terceiros. Devido à inexistência de um registro nacional unificado dessas ofertas, bem como ao tempo necessário para a coleta e processamento destes dados, a coleta desta informação está sujeita a falhas.

Critério de Avaliação das Seguradoras: As companhias de seguro, financeiras e outras, de maneira geral, possuem seus próprios métodos e critérios de avaliação do risco para aceitação ou não na realização dos negócios. Porém, exclusivamente para finalidade de seguradoras e financeiras, a informação de leilão possui parecer de caráter informativo, gerando apenas um apontamento da informação de leilão, se disponível.

Módulo de Pintura: Neste módulo NÃO apontamos riscos e amassados aparentes na pintura, apenas verificamos, por medição, a espessura da camada de tinta sobre partes metálicas da carroceria.

Numeração da Caixa de Câmbio: A verificação da numeração e indícios de adulteração na caixa de câmbio ocorre à vista desarmada, somente quando aparente, ou seja, sem necessidade de desmonte de peças. Com relação ao confronto da numeração, o mesmo somente será analisado quando disponível pelo fornecedor.

Registro de Quilometragem: O histórico de quilometragem é consultado junto às bases de dados, sendo os dados advindos de vistorias ou outros serviços realizados nos veículos onde a coleta da informação de km do veículo é realizada. Assim, se o veículo nunca passou por uma vistoria ou outro serviço no Grupo DEKRA, não há histórico da mesma. A quilometragem informada é a obtida pela coleta de dados no painel do veículo no momento da vistoria ou do serviço realizado, não possuindo meios de aferir a consistência desta informação, disponibilizando-a exatamente como constava no hodômetro no momento da sua coleta, e não se responsabilizando por eventual adulteração deste equipamento.

Indício de Sinistro: As informações referentes aos indícios de sinistro são normalmente originadas de dados cujas fontes podem ser públicas (órgãos oficiais) ou privadas (seguradoras, lojas de salvados).

Em alguns casos, tais informações são restritas ao informante e não são divulgadas. Embora as bases de dados sejam constantemente atualizadas, a não identificação de indícios de sinistro não deve ser compreendida como ausência ou não ocorrência de sinistros, podendo restar a informação inconclusiva.

Recomendamos a execução de vistoria física para uma inspeção completa e mais conclusiva a respeito das evidências de acidentes e/ou quaisquer alterações que possam descaracterizar o veículo.

INFORMAÇÃO ADICIONAL

Gravame: ESTE LAUDO PREVÊ APENAS A INFORMAÇÃO DE ALIENAÇÃO FIDUCIÁRIA. PARA INCLUSÃO DA INFORMAÇÃO DE GRAVAME, SOLICITAR INCLUSÃO ANTES DO INÍCIO DA REALIZAÇÃO DO LAUDO. O gravame é um registro cujo propósito é informar a existência de um contrato que vincula o veículo como garantia, restringindo sua transferência sem ciência e anuência da instituição financeira ou vendedor. Os gravames mais comuns são: Alienação fiduciária (financiamento) Reserva de domínio Arrendamento mercantil O registro informativo é feito junto ao DETRAN e pode indicar: Gravame ativo: titularidade não transferível Gravame baixado: nenhuma pendência financeira, transferência possível Para realizar a consulta junto ao DETRAN, é necessário ter a placa e o número de chassi do veículo. Eventualmente, o CPF do proprietário pode ser requerido.

Vídeos: Para uma melhor experiência, este produto poderá contemplar o registro do estado do veículo através de vídeos: Parte externa Parte interna Vídeo adicional (caso necessário) A CONTRATAÇÃO DESTES VÍDEOS REQUER UM PAGAMENTO ADICIONAL E A SOLICITAÇÃO DEVE SER REALIZADA ANTES DO INÍCIO DA REALIZAÇÃO DO LAUDO. A visualização dos vídeos será através de QR CODE, disponível no laudo dentro do módulo vídeos. O acesso ao QR CODE direcionará ao portal de registro dos dados do usuário que está acessando. Em seguida, os vídeos serão liberados para visualização e estarão disponíveis por até 6 meses da data de realização. Após esse período, os vídeos serão expurgados e o acesso será encerrado.

AS IMAGENS, OS VÍDEOS E OS DADOS VEICULARES NÃO IDENTIFICÁVEIS DE PESSOAS NATURAIS COLETADOS DURANTE A VISTORIA INTEGRARÃO BANCO DE DADOS PERMANENTE DE TITULARIDADE DA DEKRA, QUE SERÁ UTILIZADO PARA A FORMAÇÃO DE HISTÓRICOS VEICULARES E GERAÇÃO DE DADOS ESTATÍSTICOS QUE PERMITIRÃO AÇÕES E PROJETOS VISANDO A CONCEPÇÃO E MELHORIA DOS PRODUTOS E SERVIÇOS DO GRUPO DEKRA QUE TENHAM POR FINALIDADE A ANÁLISE E REDUÇÃO DE RISCO EM PROCESSOS RELACIONADOS A VEÍCULOS E SEGURANÇA NO SETOR AUTOMOTIVO, PODENDO SER UTILIZADO EM SERVIÇOS CORRELATOS OFERECIDOS PELO GRUPO DEKRA.

MANIANA

 Assinatura do Condutor Proprietário
 CARBUY AUTOMOTIVE BUSINESS LTDA

 Assinatura do Vistoriador
 11614 - JOSE HOMERO SENA DA CRUZ