

DATA REALIZAÇÃO: 05/11/2025 09:32 - DATA IMPRESSÃO: 07/11/2025 14:53

DADOS DO VEÍCULO

QUILOMETRAGEM: 3315 KM
COR: PRETA
COMBUSTIVEL: DIESEL
ANO FABRICAÇÃO: 2024
ANO MODELO: 2025
SITUAÇÃO CHASSI: CIRCULACAO
MARCA: MMC
MODELO: TRITON SPORT OUT GLS

PARECER FINAL



CONFORME COM
OBSERVAÇÃO



SITUAÇÃO GERAL

	CONFORME	268 ITENS
	CONFORME(COM OBSERVAÇÃO)	8 ITENS
	NÃO CONFORME	0 ITENS

IDENTIFICAÇÃO



- CRLV
- PLACA
- NR. DO MOTOR
- CHASSI
- KM
- VIDROS
- CINTOS
- ETIQUETA DE IDENTIFICAÇÃO
- OBSERVAÇÃO

ESTRUTURA



- PARTE DIANTEIRA
- PARTE TRASEIRA
- LADO ESQUERDO
- LADO DIREITO
- TETO
- ASSOALHO
- PINTURA ESTRUTURAL

HISTÓRICO VEICULAR



- RESTRIÇÕES
- HISTÓRICO DE LEILÃO
- RECALL
- ROUBO E FURTO EM ABERTO
- HISTÓRICO DE ROUBO E FURTO
- IPVA / MULTAS / RENAINF LICENCIAMENTO / DPVAT
- OUTROS

ESTADO DE CONSERVAÇÃO



- PARTE DIANTEIRA
- LATERAL ESQUERDA
- LATERAL DIREITA
- TRASEIRA
- EQUIPAMENTOS
- BANCOS E REVESTIMENTOS
- ITENS DE SEGURANÇA
- ACIONAMENTO DO MOTOR
- PNEUS
- PINTURA COMPONENTES EXTERNOS

Observações: NADA CONSTA PARA HISTÓRICO DE ROUBO E FURTO.

ATENÇÃO

- NÃO SÃO ANALISADOS ITENS QUE NECESSITEM DE EQUIPAMENTOS ESPECIALIZADOS COM O FREIOS ABS, AIR BAGS, PARTE MECÂNICA E ELÉTRICA.
- ESTE LAUDO NÃO SE DESTINA A VERIFICAR SINAIS DE ALAGAMENTO DO VEÍCULO.



CHASSI



MOTOR



DIANTEIRAC/ LATERAL DIREITA



DIANTEIRAC/ LATERAL ESQUERDA



TRASEIRAC/ LATERAL DIREITA



TRASEIRAC/ LATERAL ESQUERDA

DECODIFICADOR CHASSI (ATUAL)

Ano Fabr/Mod a partir de 99	2025	Região Geográfica	América do Sul
Câmbio	Automático	Tipo da Carroçaria	Pcape / SUV
cc Motor	2.4 (190cv),	Veículo	L 200,
Dígito de Identificação	Gerado Automaticamente pelo Computador	Versão	Triton Sport GLS
Fabricante	MITSUBISHI		
Localização da Fábrica	Catalão - Goiás		

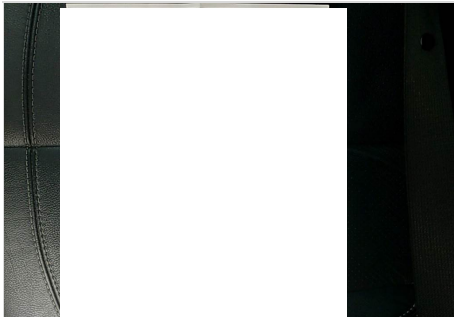

CRLV



HODÔMETRO



CAIXA DE CÂMBIO



GRAVAÇÃO DOS VIDROS

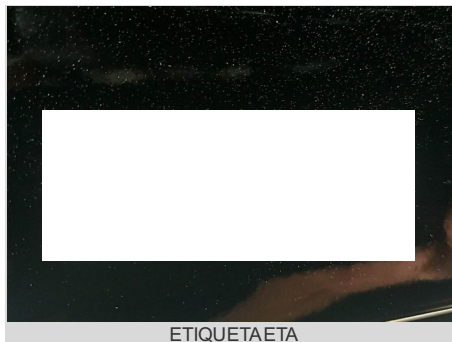

ETIQUETA



COMPARTIMENTO DO MOTOR



PAINEL DE INSTRUMENTO



LAT ESQUERDA (BOR. ABAIXADA)



LAT DIREITA (BOR. ABAIXADA)

LEGENDA DE AVALIAÇÃO



VERDE
(Conforme)



AMARELO
(Conforme com Observações)



VERMELHO
(Não Conforme)

MODULO - HISTÓRICO CHECKAUTO

PESQUISAS EM BASES DE DADOS	CONFORME COM OBSERVAÇÃO				
LICENCIAMENTO / DPVAT	NADA CONSTA	RESTRICÇÃO TRIBUTÁRIA		CONSTA RESTRICÇÃO DE BENEFÍCIO TRIBUTÁRIO	
EMPLACAMENTO	UF: AM				
MULTAS / IPVA	NADA CONSTA	RESTRICÇÃO DE AVERBAÇÃO	NADA CONSTA		
RESTRICÇÃO JUDICIAL	NADA CONSTA	RESTRICÇÃO DE COMUNICAÇÃO DE VENDA (ESTADUAL)	NADA CONSTA		
ARRENDAMENTO	NADA CONSTA	RESTRICÇÃO CRLV	NADA CONSTA		
RESTRICÇÃO ADMINISTRATIVA	NADA CONSTA	RESTRICÇÃO DE VEICULO A PREENDIDO	NADA CONSTA		
RESTRICÇÃO BLOQUEIO	NADA CONSTA	DOCUMENTOS EXTRAVIADOS E ROUBADOS - CRLV	NADA CONSTA		
RESTRICÇÃO DE ARROLAMENTO DE BENS	NADA CONSTA	HISTORICO DE CONSULTAS	QTD:10		
RESTRICÇÃO DE VEÍCULO BAIXADO DE CIRCULAÇÃO	NADA CONSTA	RESERVA DE DOMINIO	NADA CONSTA		
RESTRICÇÃO DE VEÍCULO A PROPRIANÇA	NADA CONSTA	HISTÓRICO DE ROUBO E FURTO	NADA CONSTA		
RESTRICÇÃO PENHORA	NADA CONSTA	DUPLICIDADE DE MOTOR	NADA CONSTA		
ROUBO E FURTO (EM ABERTO)	NADA CONSTA	POSSUI LAUDO DEKRA?	NÃO		
ALIENAÇÃO	CONSTA RESTRICÇÃO DE ALIENAÇÃO FIDUCIÁRIA	SISTEMA DE GRAVAÇÃO DE PEÇAS	NÃO		
OFERTADO EM LEILÃO (BASE 1)	NADA CONSTA	OFERTA DE MAIOR LANCE (REMARKETING)	NADA CONSTA		
OFERTADO EM LEILÃO (BASE 2)	NADA CONSTA	RENAJUD (INDICATIVO - BASE FEDERAL)	NADA CONSTA		
QTD DE PROPRIETÁRIOS	2	RESTRICÇÃO DE COMUNICAÇÃO DE VENDA (FEDERAL)	NADA CONSTA		
RECALL: PENDENCIA DE REALIZAÇÃO	NADA CONSTA	RENAINF (INDICATIVO - BASE FEDERAL)	NADA CONSTA		
INDÍCIO DE SINISTRO	NENHUM REGISTRO ENCONTRADO NAS BASES CONSULTADAS				
GRAVAME	STATUS	CNPJ CREDOR	NOME CREDOR	DATA	TIPO DE RESTRICÇÃO
	GRAVAME INATIVO	0720799600150	BANCO BRADESCO FINANCIAMENTOS S.A	21/02/2025	ALIENAÇÃO FIDUCIÁRIA

LEGENDA DE AVALIAÇÃO



VERDE
(Conforme)













AMARELO
(Conforme com Observações)



VERMELHO
(Não Conforme)

MODULO - IDENTIFICAÇÃO

	CRLV	NADA CONSTA
	PLACAS	NADA CONSTA
	VIDROS	NADA CONSTA
	CHASSI	NADA CONSTA
	NR. DO MOTOR	NADA CONSTA
	DATA DE PEÇAS	NADA CONSTA
	ETIQUETA DE IDENTIFICAÇÃO	QTD ETIQUETAS: 2
	CINTO DE SEGURANÇA	NADA CONSTA
	AIRBAG/ABS	OK - NÃO NOS RESPONSABILIZAMOS POR DEFEITO, FRAUDE OU FALTA DO EQUIPAMENTO NO SISTEMA DO AIR-BAG E ABS, A AVALIAÇÃO É REALIZADA APENAS VISUALMENTE ATRAVÉS DO PAINEL DE INSTRUMENTOS DO VEÍCULO.
	QUILOMETRAGEM	NADA CONSTA - KM: 3315

LEGENDA DE AVALIAÇÃO



VERDE
(Conforme)



AMARELO
(Conforme com Observações)



VERMELHO
(Não Conforme)

MODULO - ESTRUTURA

	ESTRUTURA	NADA CONSTA
ESTRUTURA - PARTE DIANTEIRA		
	PAINEL DIANTEIRO	OK
	TORRE DO AMORTECEDOR DIREITA	OK
	TORRE DO AMORTECEDOR ESQUERDA	OK
	LONGARINADIREITA	OK
	CAIXADE RODADIANTEIRADIREITA	OK
	LONGARINAESQUERDA	OK
	CAIXADE RODADIANTEIRAESQUERDA	OK
	ALMADO PARA-CHOQUE	OK
	PAINEL CORTA-FOGO	OK
	OBSERVAÇÃO	
ESTRUTURA DO LADO ESQUERDO		
	COLUNADIANTEIRA	OK
	COLUNACENTRAL	OK
	COLUNATRASEIRA	OK
	CAIXADE AR	OK
	OBSERVAÇÃO	
ESTRUTURA - PARTE TRASEIRA		
	PAINEL TRASEIRO	OK
	CAIXADO ESTEPE	OK
	LONGARINATRASEIRAESQUERDA	OK
	CAIXADE RODATRASEIRAESQUERDA	OK
	LONGARINATRASEIRADIREITA	OK
	CAIXADE RODATRASEIRADIREITA	OK
	OBSERVAÇÃO	
ESTRUTURA DO LADO DIREITO		
	COLUNADIANTEIRA	OK
	COLUNATRASEIRA	OK
	COLUNACENTRAL	OK
	CAIXADE AR	OK
	OBSERVAÇÃO	
TETO		
	TETO	OK
ASSOALHO		
	ASSOALHO DO PORTAMALAS	OK
	ASSOALHO CENTRAL	OK

LEGENDA DE AVALIAÇÃO



VERDE
(Conforme)



AMARELO
(Conforme com Observações)



VERMELHO
(Não Conforme)

FOTOS ADICIONAIS



ADICIONAL 1

LEGENDA DE AVALIAÇÃO

VERDE
(Conforme)

AMARELO
(Conforme com Observações)

VERMELHO
(Não Conforme)

CONSTATAÇÃO	CONFORME COM OBSERVAÇÃO
--------------------	--------------------------------

PNEUS/RODAS

PNEU DIANTEIRO ESQUERDO	OK
RODA DIANTEIRA ESQUERDA	OK
CALOTA DIANTEIRA ESQUERDA	NÃO APLICÁVEL
PNEU TRASEIRO ESQUERDO	OK
RODA TRASEIRA ESQUERDA	OK
CALOTA TRASEIRA ESQUERDA	NÃO APLICÁVEL
PNEU ESTEPE	TROCA
RODA ESTEPE	NÃO APLICÁVEL
PNEU TRASEIRO DIREITO	OK
RODA TRASEIRA DIREITA	OK
CALOTA TRASEIRA DIREITA	NÃO APLICÁVEL
PNEU DIANTEIRO DIREITO	OK
RODA DIANTEIRA DIREITA	OK
CALOTA DIANTEIRA DIREITA	NÃO APLICÁVEL

PARTE DIANTEIRA

CAPÔ	OK
FAROL DIREITO	OK
LANTERNA DIREITA	OK
FAROL DE MILHA DIR.	OK
PARA-CHOQUE	OK
GRADE	OK
PARA-BRISA	OK
FAROL ESQUERDO	OK
LANTERNA ESQUERDA	OK
FAROL DE MILHA ESQUERDO	OK

LATERAL ESQUERDA

LATERAL	OK
VIDRO VIGIA	OK
VIDRO TRASEIRO	OK
PORTA TRASEIRA	OK
VIDRO DIANTEIRO	OK
PORTA DIANTEIRA	OK
ESPELHO RETROVISOR	OK
PARA-LAMA	OK

LATERAL DIREITA

LATERAL	OK
VIDRO VIGIA	OK
VIDRO TRASEIRO	OK
PORTA TRASEIRA	OK
VIDRO DIANTEIRO	OK
PORTA DIANTEIRA	RISCO SUPERFICIAL
ESPELHO RETROVISOR	OK
PARA-LAMA	OK

TRASEIRA

LANTERNA DE NEBLINA ESQ.	NÃO APLICÁVEL
LANTERNA DE NEBLINA DIR.	NÃO APLICÁVEL
CAPÔ TRASEIRO/TAMPA	MOSSAS
LUZ DA PLACA	OK
VIDRO VIGIA	OK
LIMPADOR TRASEIRO	OK
LANTERNA ESQUERDA	OK
LANTERNA DIREITA	OK
PARA-CHOQUE	RISCO SUPERFICIAL
TETO	OK

EQUIPAMENTOS

AR CONDICIONADO	POSSUI E FUNCIONA
VIDROS ELÉTRICOS	POSSUI E FUNCIONA
TRAVAS ELÉTRICAS	POSSUI E FUNCIONA
ALARME	POSSUI E FUNCIONA
PAINEL DE INSTRUMENTOS	OK
PRESEÇA DE ODOR ?	NÃO POSSUI
VOLANTE	SEM DESGASTE
ANTENA	MANUAL
AUTO-FALANTES	POSSUI E FUNCIONA
RÁDIO CD PLAYER	NÃO APLICÁVEL
RÁDIO DVD	POSSUI E FUNCIONA
TELAS AUXILIARES ?	NÃO POSSUI

BANCOS E REVESTIMENTOS

BANCO TRASEIRO	OK
BANCO D.D.	OK
BANCO D.E.	OK
TAPETES	OK
REVESTIMENTO DO TETO	OK
REVESTIMENTO PORTA D.D.	OK
REVESTIMENTO PORTA T.D.	OK
REVESTIMENTO PORTA T.E.	OK
REVESTIMENTO PORTA D.E.	OK

EQUIPAMENTOS OBRIGATORIOS (SEGURANÇA)

LAVADOR	POSSUI E FUNCIONA
LIMPADOR PARA BRISA	POSSUI E FUNCIONA
FAROL DE NEBLINA	OK
LUZ DE RÉ	OK
LUZ DE FREIO	OK
LANTERNA	OK
FAROL	OK
MANUAL DO PROPRIETÁRIO	POSSUI
CHAVE RESERVA	POSSUI
BLINDAGEM	NÃO POSSUI
TRIÂNGULO	POSSUI
MACACO	POSSUI
CHAVE DE RODA	POSSUI
ESTEPE	NÃO POSSUI
EXTINTOR	NÃO POSSUI

ACIONAMENTO DO MOTOR

BATERIA	OK
NÍVEL DO ÓLEO	OK
PARTIDA / ACIONAMENTO DO MOTOR	FUNCIONA

LEGENDA DE AVALIAÇÃO



VERDE
(Conforme)



AMARELO
(Conforme com Observações)



VERMELHO
(Não Conforme)

FOTOS / CONSTATAÇÃO



PNEU ESTEPE



PORTADIANTEIRA



CAPÔ TRASEIRO/TAMPA



PARA-CHOQUE

TESTE DA ESPESSURA DA CAMADA DE TINTA

LEGENDA DE AVALIAÇÃO



VERDE
(Espessura de acordo com o padrão original)



AMARELO
(Espessamento da camada de tinta. Indicativo que a peça pode ter sido repintada)



VERMELHO
(Alto espessamento da camada de tinta. Indicativo de que a peça pode ter sido reparada e repintada)



PINTURA

NADA CONSTA

TESTE DE ESPESSURA DE PINTURA - COMPONENTES EXTERNOS

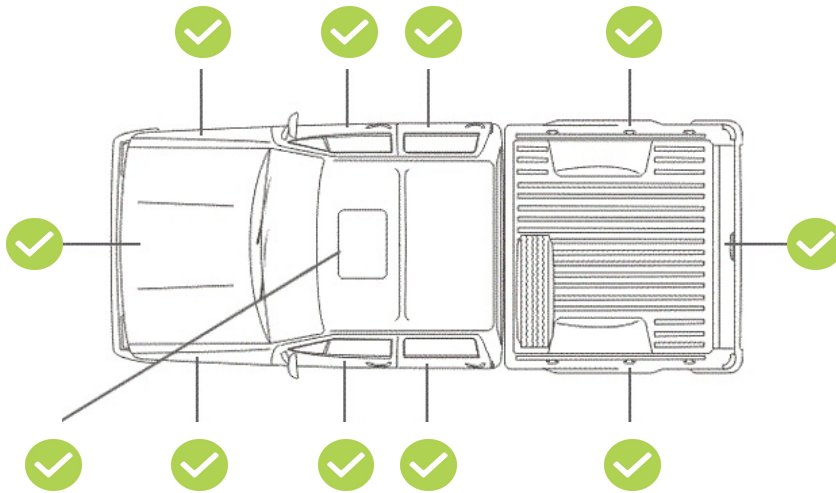

TESTE DE ESPESSURA DE PINTURA - COMPONENTES INTERNOS (ESTRUTURAIS)

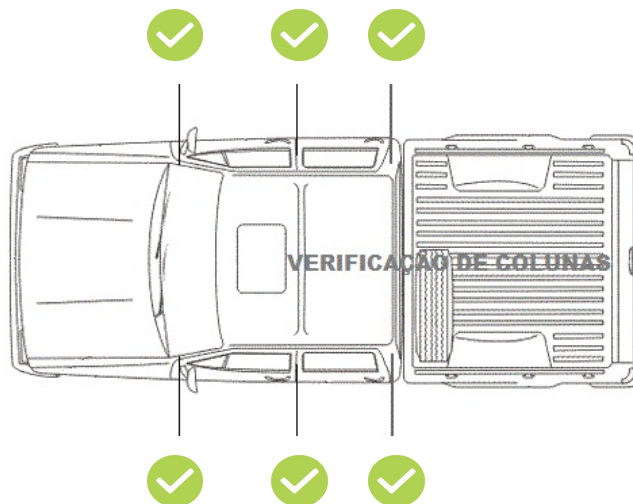

Nome do Cliente	Parceiro Comercial
CARBUY AUTOMOTIVE BUSINESS LTDA	
Data da Realização	Nº da Placa
05/11/2025 17:14	AM TAB9J87
	1217542

PRODUTO SELECIONADO **DEKRA GARANTIDO**

PORTFÓLIO DE PRODUTOS	MÓDULOS AVALIADOS			
	IDENTIFICAÇÃO	ESTRUTURA	PINTURA	ESTADO DE CONSERVAÇÃO
DEKRA CAUTELAR	✓	✓		
DEKRA CAUTELAR COM PINTURA	✓	✓	✓	
DEKRA GARANTIDO	✓	✓	✓	✓

DISCLAIMER DE SERVIÇO

IMPORTANTE

A DEKRA possui em seu portfólio de produtos três tipos de laudos cautelares, diferenciados por módulos de análise, limitando-se à verificação visual apenas dos itens dos módulos correspondentes ao produto solicitado:

DEKRA Cautelar – Módulos: Identificação / Estrutura
 DEKRA Cautelar com Pintura – Módulos: Identificação / Estrutura / Pintura
 DEKRA Garantido – Módulos: Identificação / Estrutura / Pintura / Estado de Conservação

O laudo DEKRA Garantido solicitado não tem caráter pericial e, portanto, não substitui a perícia criminalística oficial. As informações constantes neste laudo têm validade apenas para o exato momento de sua realização, limitando-se a verificar visualmente a identificação, a estrutura do veículo, a conformidade da pintura com os padrões originais e o funcionamento aparente de acessórios, com a indicação das não conformidades destes itens diagnosticadas pelo vistoriador. ESTE LAUDO NÃO VERIFICA SINAIS DE ALAGAMENTO NO VEÍCULO.

Fica expressamente excluída qualquer responsabilidade por alterações realizadas no veículo posteriormente à emissão deste laudo, nem em seus sinais indicativos, agregados, motor, pintura, estrutura, acessórios e em seu estado de conservação.

A DEKRA utiliza em seus processos de vistoria consultas na base CHECKAUTO. A responsabilidade da CHECKAUTO limita-se a prestar informações sobre veículos automotores registradas nas bases públicas e privadas detentoras das informações. A CHECKAUTO não é responsável pelas informações inseridas na sua base de dados, já que são oriundas de consultas às bases públicas e privadas sobre as quais não detém a propriedade das informações, limitando-se, assim, a reproduzi-las fielmente na forma como originariamente apresentadas.

A CHECKAUTO é uma ferramenta de auxílio para compradores e vendedores na decisão de realização do negócio jurídico, não avaliando ou assegurando a regularidade e licitude da transação. A decisão sobre a concretização do negócio é tomada exclusivamente pelo cliente. De mesma forma, não se responsabiliza por informações incorretas, faltantes ou divergentes de bases públicas e outras que não detenha as informações, bem como pela eventual não inclusão de algum dado do veículo em razão de atraso ou falta de encaminhamento dos dados em qualquer uma das consultas. A CHECKAUTO não detém acesso nem meios para obtenção de dados advindos do RENA, JUD, Mecânica, Elétrica e Transmissão. Neste laudo NÃO verificamos itens de mecânica, elétrica, transmissão, suspensão e freios, nem nenhum outro item que não tenha sido discriminado como verificado no laudo.

Air-Bag, Controle de Tração e Estabilidade: NÃO NOS RESPONSABILIZAMOS POR DEFEITOS, FRAUDE OU FALTA DE EQUIPAMENTO nos sistemas de air-bag, controle de tração, estabilidade e outros itens que requerem uma avaliação técnica.

A avaliação destes itens é realizada apenas visualmente, através da observação do painel de instrumentos do veículo.

Registro do Veículo – Estadual e Federal: O sistema informa o registro do veículo na base de dados do DETRAN, com todos os dados cadastrais no estado em que está licenciado, além de informar também restrições, roubo e furto em aberto, débitos existentes de IPVA, seguro DPVAT, licenciamento e multas, desde que disponibilizados pelo DETRAN. Visto que no Brasil existem diversos órgãos atuadores, há dificuldades na busca pelas informações, podendo existir casos de multas não informadas ao DETRAN ou RENAINF. A responsabilidade por multas em aberto anterior à data da aquisição do veículo é do proprietário anterior, e deve ser por ele informada.

Oferta em Leilão: O cliente deve utilizar as informações de oferta em leilão com caráter informativo no seu processo de negociação. A CHECKAUTO consulta bases de empresas terceiras de oferta em leilão, nas quais registra-se se o veículo foi ofertado na modalidade de leilão, não necessariamente para a coleta e processamento destes dados, a coleta desta informação está sujeita a falhas.

Remarketing: Corresponde a eventos internos e fechados, onde os veículos são ofertados por maior lance. Esta informação é reproduzida pela CHECKAUTO por meios de fornecedores terceiros. Devido à inexistência de um registro nacional unificado dessas ofertas, bem como ao tempo necessário para a coleta e processamento destes dados, a coleta desta informação está sujeita a falhas.

Critério de Avaliação das Seguradoras: As companhias de seguro, financeiras e outras, de maneira geral, possuem seus próprios métodos e critérios de avaliação do risco para aceitação ou não na realização dos negócios. Porém, exclusivamente para finalidade de seguradoras e financeiras, a informação de leilão possui parecer de caráter informativo, gerando apenas um apontamento da informação de leilão, se disponível.

Módulo de Pintura: Neste módulo NÃO apontamos riscos e amassados aparentes na pintura, apenas verificamos, por medição, a espessura da camada de tinta sobre partes metálicas da carroceria.

Numeração da Caixa de Câmbio: A verificação da numeração e indícios de adulteração na caixa de câmbio ocorre à vista desarmada, somente quando aparente, ou seja, sem necessidade de desmonte de peças. Com relação ao confronto da numeração, o mesmo somente será analisado quando disponível pelo fornecedor.

Registro de Quilometragem: O histórico de quilometragem é consultado junto às bases de dados, sendo os dados advindos de vitórias ou outros serviços realizados nos veículos onde a coleta da informação de km do veículo é realizada. Assim, se o veículo nunca passou por uma vitória ou outro serviço no Grupo DEKRA, não há informação da mesma. A quilometragem informada é obtida pela coleta de dados no painel do veículo no momento da vitória ou do serviço realizado, não possuindo meios de aferir a consistência desta informação, disponibilizando-a exatamente como constava no hodômetro no momento da sua coleta, e não se responsabilizando por eventual adulteração deste equipamento.

Indício de Sinistro: As informações referentes aos indícios de sinistro são normalmente originadas de dados cujas fontes podem ser públicas (órgãos oficiais) ou privadas (seguradoras, lojas de salvados). Em alguns casos, tais informações são restritas ao informante e não são divulgadas.

Embora as bases de dados sejam constantemente atualizadas, a não identificação de indícios de sinistro não deve ser compreendida como ausência ou não ocorrência de sinistros, podendo restar a informação inconclusiva.

Recomendamos a execução de vitória física para uma inspeção completa e mais conclusiva a respeito das evidências de acidentes e/ou quaisquer alterações que possam descaracterizar o veículo.

INFORMAÇÃO ADICIONAL
 Gravame: ESTE LAUDO PREVÊ APENAS A INFORMAÇÃO DE ALIENAÇÃO FIDUCIÁRIA. PARA INCLUSÃO DA INFORMAÇÃO DE GRAVAME, SOLICITAR INCLUSÃO ANTES DO INÍCIO DA REALIZAÇÃO DO LAUDO. O gravame é um registro cujo propósito é informar a existência de um contrato que vincula o veículo como garantia, restringindo sua transferência sem ciência e anuência da instituição financeira ou vendedor. Os gravames mais comuns são: Alienação fiduciária (financiamento) Reserva de domínio Arrendamento mercantil O registro informativo é feito junto ao DETRAN e pode indicar: Gravame ativo: titularidade não transferível Gravame baixado: nenhuma pendência financeira, transferência possível Para realizar a consulta junto ao DETRAN, é necessário ter a placa e o número de chassi do veículo. Eventualmente, o CPF do proprietário pode ser requerido.

Vídeos: Para uma melhor experiência, este produto poderá contemplar o registro do estado do veículo através de vídeos: Parte externa Parte interna Vídeo adicional (caso necessário) A CONTRATAÇÃO DESTES VÍDEOS REQUER UM PAGAMENTO ADICIONAL E A SOLICITAÇÃO DEVE SER REALIZADA ANTES DO INÍCIO DA REALIZAÇÃO DO LAUDO. A visualização dos vídeos será através de QR CODE, disponível no laudo dentro do módulo vídeos. O acesso ao QR CODE direcionará ao portal de registro dos dados do usuário que está acessando. Em seguida, os vídeos serão liberados para visualização e estarão disponíveis por até 6 meses da data de realização. Após esse período, os vídeos serão expurgados e o acesso será encerrado.

AS IMAGENS, OS VÍDEOS E OS DADOS VEICULARES NÃO IDENTIFICÁVEIS DE PESSOAS NATURAIS COLETADOS DURANTE A VISTORIA INTEGRARÃO BANCO DE DADOS PERMANENTE DE TITULARIDADE DA DEKRA, QUE SERÁ UTILIZADO PARA A FORMAÇÃO DE HISTÓRICOS VEICULARES E GERAÇÃO DE DADOS ESTATÍSTICOS QUE PERMITIRÃO AÇÕES E PROJETOS VISANDO À CONCEPÇÃO E MELHORIA DOS PRODUTOS E SERVIÇOS DO GRUPO DEKRA QUE TENHAM POR FINALIDADE A ANÁLISE E REDUÇÃO DE RISCO EM PROCESSOS RELACIONADOS A VEÍCULOS E SEGURANÇA NO SETOR AUTOMOTIVO, PODENDO SER UTILIZADO EM SERVIÇOS CORRELATOS OFERECIDOS PELO GRUPO DEKRA.

MARIANA

Assinatura do Condutor Proprietário
 CARBUY AUTOMOTIVE BUSINESS LTDA

Assinatura do Vistoriador
 11614 - JOSE HOMERO SENA DA CRUZ